

Inspiron 17

7000 serija

Servisni priručnik

Model računara: Inspiron 7746

Regulatorni model: P24E

Regulatorni tip: P24E002



Napomene, mere opreza i upozorenja



NAPOMENA: Oznaka NAPOMENA ukazuje na važne informacije koje vam pomažu da bolje koristite računar.



OPREZ: Oznaka OPREZ ukazuje na moguća oštećenja hardvera ili gubitak podataka u slučaju nepoštovanja uputstava.



UPOZORENJE: UPOZORENJE ukazuje na opasnost od oštećenja opreme, telesnih povreda ili smrti.

Autorsko pravo © 2014 Dell Inc. Sva prava zadržana. Ovaj proizvod je zaštićen američkim i međunarodnim zakonima o zaštiti autorskih prava i intelektualnoj svojini. Dell™ i logotip Dell su zaštitni žigovi kompanije Dell Inc. u Sjedinjenim Američkim Državama i/ili drugim jurisdikcijama. Svi ostali žigovi i imena koji se pominju u ovom tekstu mogu biti žigovi njihovih odgovarajućih kompanija.

Sadržaj

Pre rada u unutrašnjosti računara	7
Pre početka rada	7
Bezbednosna uputstva	8
Preporučeni alati	8
Posle rada u unutrašnjosti računara	9
Uklanjanje baterije	10
Procedura	10
Postavljanje baterije	12
Procedura	12
Uklanjanje memorijskog(ih) modula	13
Pripremni koraci	13
Procedura	13
Postavljanje memorijskog(ih) modula	15
Procedura	15
Uklanjanje optičke disk jedinice	16
Pripremni koraci	16
Procedura	16
Postavljanje optičke disk jedinice	18
Procedura	18
Završni koraci	18
Uklanjanje čvrstog diska	19
Pripremni koraci	19
Procedura	19
Postavljanje čvrstog diska	21
Procedura	21
Završni koraci	21

Uklanjanje tastature	22
Pripremni koraci	22
Procedura	22
Postavljanje tastature	25
Procedura	25
Završni koraci	25
Uklanjanje poklopca osnove	26
Pripremni koraci	26
Procedura	27
Postavljanje poklopca osnove	29
Procedura	29
Završni koraci	29
Uklanjanje dugmaste baterije	30
Pripremni koraci	30
Procedura	30
Postavljanje dugmaste baterije	31
Procedura	31
Završni koraci	31
Uklanjanje bežične kartice	32
Pripremni koraci	32
Procedura	32
Postavljanje bežične kartice	34
Procedura	34
Završni koraci	34
Uklanjanje sklopa za hlađenje	35
Pripremni koraci	35
Procedura	35
Postavljanje sklopa za hlađenje	37
Procedura	37
Završni koraci	37

Uklanjanje USB ploče	38
Pripremni koraci	38
Procedura	38
Postavljanje USB ploče	40
Procedura	40
Završni koraci	40
Uklanjanje zvučnika	41
Pripremni koraci	41
Procedura	41
Postavljanje zvučnika	43
Procedura	43
Završni koraci	43
Uklanjanje matične ploče	44
Pripremni koraci	44
Procedura	45
Postavljanje matične ploče	48
Procedura	48
Završni koraci	49
Unošenje servisne oznake u BIOS	49
Uklanjanje sklopa ekrana	50
Pripremni koraci	50
Procedura	50
Postavljanje sklopa ekrana	53
Procedura	53
Završni koraci	53
Uklanjanje porta adaptera za napajanje	54
Pripremni koraci	54
Procedura	55
Postavljanje porta adaptera za napajanje	56
Procedura	56
Završni koraci	56

Uklanjanje oslonca za dlanove	57
Pripremni koraci	57
Procedura	58
Postavljanje oslonca za dlanove	59
Procedura	59
Završni koraci	59
Flešovanje BIOS-a	60
Pribavljanje pomoći i kontaktiranje kompanije Dell	61
Resursi za samostalnu pomoć	61
Kontaktiranje kompanije Dell	61

Pre rada u unutrašnjosti računara

 **OPREZ:** Da biste izbegli oštećenje komponenti i kartica, držite ih za ivice i izbegavajte da dodirujete pinove i kontakte.

Pre početka rada

- 1 Sačuvajte i zatvorite sve otvorene datoteke i zatvorite sve otvorene programe.
- 2 Isključite računar.

Microsoft Windows 8: Pomerite pokazivač miša u gornji desni ili donji desni ugao ekrana da biste otvorili bočnu traku sa dugmadima, a zatim kliknite na ili dodirnite

Postavke→ **Napajanje**→ **Isključi**.









Windows 7: Kliknite na ili dodirnite **Start**→ **Isključi**.

 **NAPOMENA:** Ako koristite različite operativne sisteme, pogledajte dokumentaciju vašeg operativnog sistema u vezi uputstava za isključivanje.

- 3 Isključite računar i sve priključene uređaje iz pripadajućih električnih utičnica.
- 4 Isključite sve kablove, kao što su telefonski kablovi, mrežni kablovi itd, iz vašeg računara.
- 5 Isključite sve povezane uređaje i periferne uređaje, kao što su tastatura, miš, monitor itd, iz vašeg računara.
- 6 Uklonite medijske kartice ili optički disk iz računara, ako je to primenljivo.
- 7 Nakon isključivanja računara iz napajanja, pritisnite i držite dugme za napajanje 5 sekundi da biste uzemljili matičnu ploču.

Bezbednosna uputstva

Koristite sledeće bezbednosne smernice kako biste zaštitili računar od mogućih oštećenja i osigurali vašu ličnu bezbednost.

-  **UPOZORENJE:** Pre nego što obavite rad u unutrašnjosti računara, pročitajte bezbednosne informacije koje su isporučene sa vašim računarom. Dodatne informacije o najboljim bezbednosnim praksama potražite na deo za usklađenost sa propisima na adresi dell.com/regulatory_compliance.
-  **UPOZORENJE:** Isključite sve izvore napajanja pre otvaranja poklopca računara ili ploča. Nakon što završite sa radom u unutrašnjosti računara, postavite sve poklopce, ploče i zavrtnje pre priključenja na izvor napajanja.
-  **OPREZ:** Rešavanje problema i popravke bi trebalo da obavljate samo ako ste dobili odobrenje ili uputstva od Dell tima za tehničku podršku. Oštećenje zbog servisiranja koje nije ovlastila kompanija Dell nije pokriveno vašom garancijom. Pogledajte bezbednosna uputstva koja ste dobili uz proizvod ili posetite stranu dell.com/regulatory_compliance.
-  **OPREZ:** Da biste izbegli oštećenje računara, uverite se da je radna površina ravna i čista.
-  **OPREZ:** Da biste odspojili mrežni kabl, prvo isključite kabl iz računara a zatim isključite kabl iz mrežnog uređaja.
-  **OPREZ:** Kada odspajate kabl, povucite njegov konektor ili navlaku, a ne sam kabl. Neki kablovi imaju konektore sa držačima za zaključavanje ili zavrtnjima koje morate skinuti pre odspajanja kabla. Prilikom odspajanja kablova vodite računa o poravnanju kako bi se izbeglo savijanje pinova konektora. Prilikom povezivanja kablova proverite da li su konektori i portovi pravilno orijentisani i poravnati.
-  **OPREZ:** Pre nego što dodirnete bilo koji deo unutar vašeg računara, uzemljite telo dodirivanjem neobojene metalne površine, kao što je metal na zadnjoj strani računara. Dok radite, povremeno dodirujte neobojenu metalnu površinu da biste rasipali statički elektricitet, koji bi mogao oštetiti unutrašnje komponente.
-  **OPREZ:** Da biste izbegli oštećenje komponenti i kartica, držite ih za ivice i izbegavajte da dodirujete pinove i kontakte.
-  **OPREZ:** Pritisnite i izvadite instaliranu karticu iz čitača medijskih kartica.

Preporučeni alati

Za procedure u ovom dokumentu mogu se zahtevati sledeći alati:

- Phillips odvrtlač
- Plastična olovka

Posle rada u unutrašnjosti računara

 **OPREZ: Zaostali ili slobodni zavrtnji ostavljeni u računaru mogu ozbiljno oštetiti računar.**

- 1 Postavite sve zavrtnje i uverite se da se unutar računara ne nalaze zaostali zavrtnji.
- 2 Priključite sve eksterne uređaje, periferne uređaje i kablove koje ste uklonili pre rada na računaru.
- 3 Postavite sve medijske kartice, diskove i druge delove koje ste uklonili pre rada na računaru.
- 4 Priključite računar i sve priključene uređaje na odgovarajuće električne utičnice.
- 5 Uključite računar.

Uklanjanje baterije

! **UPOZORENJE:** Pre rada u unutrašnjosti računara, pročitajte bezbednosne informacije koje ste dobili uz računar i pratite korake navedene u "Pre rada u unutrašnjosti računara" na strani 7. Nakon rada u unutrašnjosti računara, pratite uputstva navedena u delu "Posle rada u unutrašnjosti računara" na strani 9. Dodatne informacije o najboljim bezbednosnim praksama potražite na početnoj stranici za usklađivanje sa propisima na adresi dell.com/regulatory_compliance.

Procedura

- 1 Zatvorite ekran i okrenite računar naopako.
- 2 Uklonite zavrtnj koji pričvršćuje poklopac baterije za osnovu računara.
- 3 Olabavite neispadajući zavrtnj koji pričvršćuje poklopac baterije za osnovu računara.
- 4 Odvojite poklopac baterije sa osnove računara.

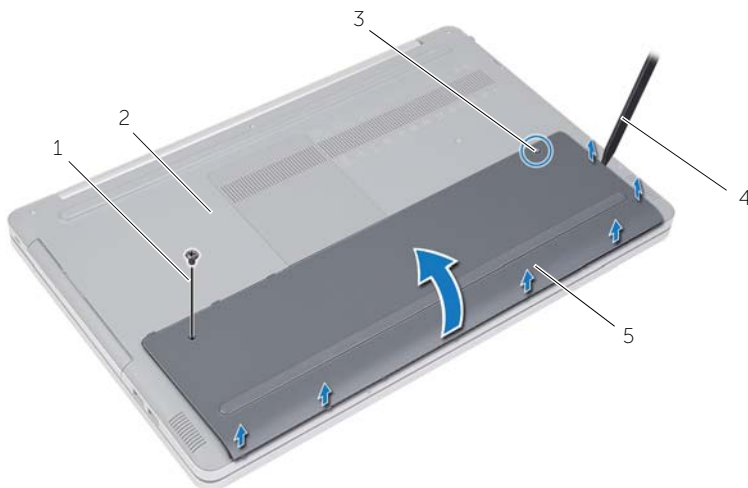

1	zavrtnj	2	osnova računara
3	neispadajući zavrtnj	4	plastična olovka
5	poklopac baterije		

- 5 Uklonite zavrtnje koji pričvršćuju bateriju za osnovu računara.
- 6 Pomoću držača podignite i izvadite bateriju iz osnove računara.

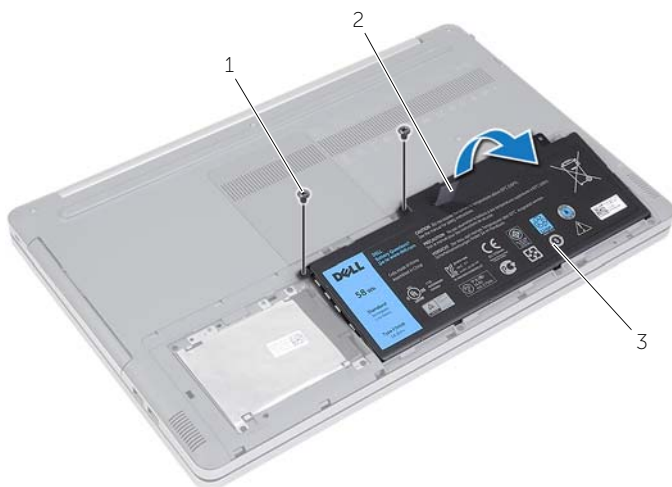

1	zavrtnji (2)	2	držač
3	baterija		

Postavljanje baterije



UPOZORENJE: Pre rada u unutrašnjosti računara, pročitajte bezbednosne informacije koje ste dobili uz računar i pratite korake navedene u "Pre rada u unutrašnjosti računara" na strani 7. Nakon rada u unutrašnjosti računara, pratite uputstva navedena u delu "Posle rada u unutrašnjosti računara" na strani 9. Dodatne informacije o najboljim bezbednosnim praksama potražite na početnoj stranici za usklađivanje sa propisima na adresi dell.com/regulatory_compliance.

Procedura

- 1 Poravnajte otvore za zavrtnje na bateriji sa otvorima za zavrtnje na osnovi računara i postavite bateriju na osnovu računara.
- 2 Postavite zavrtnje koji pričvršćuju bateriju za osnovu računara.
- 3 Poravnajte otvore za zavrtnje na poklopcu baterije sa otvorima za zavrtnje na osnovi računara.
- 4 Pritegnite neispadajući zavrtnj koji pričvršćuje poklopac baterije za osnovu računara.
- 5 Uklonite zavrtnj koji pričvršćuje poklopac baterije za osnovu računara.

Uklanjanje memorijskog(ih) modula

! **UPOZORENJE:** Pre rada u unutrašnjosti računara, pročitajte bezbednosne informacije koje ste dobili uz računar i pratite korake navedene u "Pre rada u unutrašnjosti računara" na strani 7. Nakon rada u unutrašnjosti računara, pratite uputstva navedena u delu "Posle rada u unutrašnjosti računara" na strani 9. Dodatne informacije o najboljim bezbednosnim praksama potražite na početnoj stranici za usklađivanje sa propisima na adresi dell.com/regulatory_compliance.

Pripremni koraci

Uklonite bateriju. Pogledajte "Uklanjanje baterije" na strani 10.

Procedura

- 1 Odvojite poklopac memorijskog modula od osnove računara.

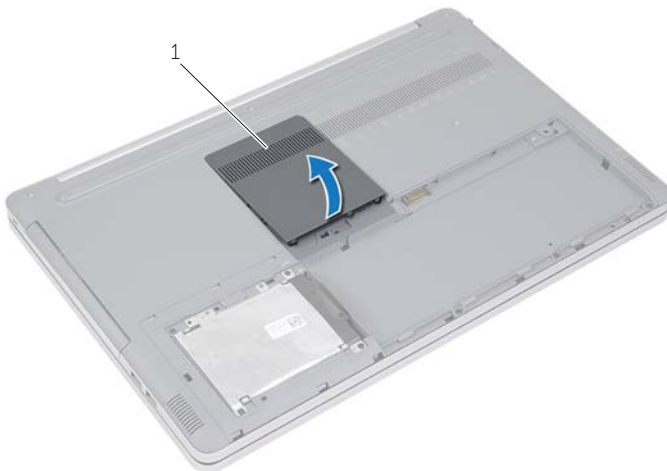

1 poklopac memorijskog modula

- 2 Pažljivo razdvojite spone za pričvršćivanje sa obe strane slot-a za memorijski modul tako da memorijski modul iskoči.
- 3 Uklonite memorijski modul iz računara.

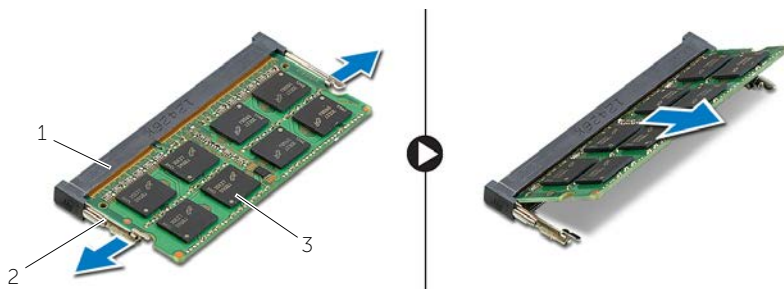

1 slot za memorijski modul

2 spone za pričvršćivanje (2)

3 memorijski modul

Postavljanje memorijskog(ih) modula

! **UPOZORENJE:** Pre rada u unutrašnjosti računara, pročitajte bezbednosne informacije koje ste dobili uz računar i pratite korake navedene u "Pre rada u unutrašnjosti računara" na strani 7. Nakon rada u unutrašnjosti računara, pratite uputstva navedena u delu "Posle rada u unutrašnjosti računara" na strani 9. Dodatne informacije o najboljim bezbednosnim praksama potražite na početnoj stranici za usklađivanje sa propisima na adresi dell.com/regulatory_compliance.

Procedura

- 1 Poravnajte urez na memorijskom modulu sa držačem na slotu za memorijski modul.
- 2 Gurnite memorijski modul u slot za memorijski modul pod uglom i pritisnite memorijski modul nadole tako da "klikne" u ležište.

✎ NAPOMENA: Ako ne čujete klik, uklonite memorijski modul i ponovo ga instalirajte.

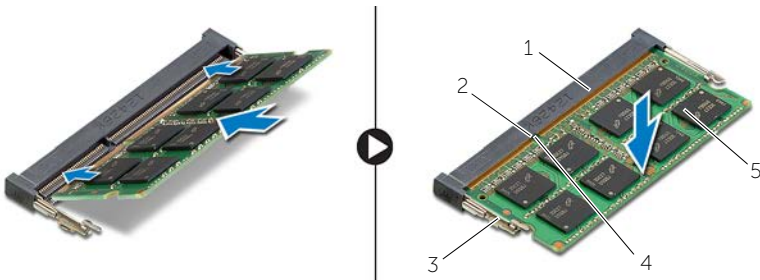

1	slot za memorijski modul	2	držač
3	spone za pričvršćivanje (2)	4	zarez
5	memorijski modul		

- 3 Postavite poklopac memorijskog modula.

Dodatni koraci

Postavite bateriju. Pogledajte "Postavljanje baterije" na strani 12.

Uklanjanje optičke disk jedinice

! **UPOZORENJE:** Pre rada u unutrašnjosti računara, pročitajte bezbednosne informacije koje ste dobili uz računar i pratite korake navedene u "Pre rada u unutrašnjosti računara" na strani 7. Nakon rada u unutrašnjosti računara, pratite uputstva navedena u delu "Posle rada u unutrašnjosti računara" na strani 9. Dodatne informacije o najboljim bezbednosnim praksama potražite na početnoj stranici za usklađenost sa propisima na adresi dell.com/regulatory_compliance.

Pripremni koraci

Uklonite bateriju. Pogledajte "Uklanjanje baterije" na strani 10.

Procedura

- 1 Odvojite poklopac memorijskog modula od osnove računara.



1 poklopac memorijskog modula

- 2 Uklonite zavrtnaj koji učvršćuje sklop optičke disk jedinice za osnovu računara.
- 3 Pomoću plastične olovke gurnite sklop optičke disk jedinice van ležišta za optičku disk jedinicu.

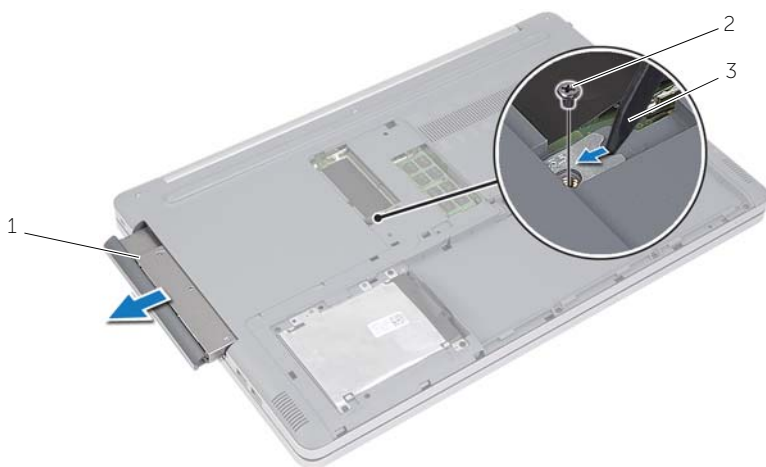

1	sklop optičke disk jedinice	2	zavrtnaj
3	plastična olovka		

- 4 Uklonite zavrtnaj koji pričvršćuje nosač optičke disk jedinice za optičku disk jedinicu i uklonite nosač optičke disk jedinice.
- 5 Pažljivo odvojite masku optičke disk jedinice i skinite je sa optičke disk jedinice.

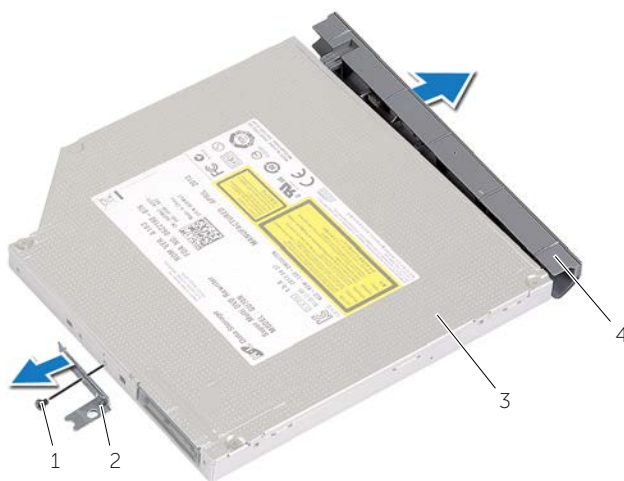

1	zavrtnaj	2	nosač optičke disk jedinice
3	optička disk jedinica	4	maska optičkog diska

Postavljanje optičke disk jedinice



UPOZORENJE: Pre rada u unutrašnjosti računara, pročitajte bezbednosne informacije koje ste dobili uz računar i pratite korake navedene u "Pre rada u unutrašnjosti računara" na strani 7. Nakon rada u unutrašnjosti računara, pratite uputstva navedena u delu "Posle rada u unutrašnjosti računara" na strani 9. Dodatne informacije o najboljim bezbednosnim praksama potražite na početnoj stranici za usklađivanje sa propisima na adresi dell.com/regulatory_compliance.

Procedura

- 1 Povežite masku optičke disk jedinice sa optičkom disk jedinicom.
- 2 Poravnajte otvor za zavrtnanj na nosaču optičke disk jedinice sa otvorom za zavrtnanj na optičkoj disk jedinici.
- 3 Postavite zavrtnanj koji pričvršćuje nosač optičke disk jedinice za optičku disk jedinicu.
- 4 Gurnite sklop optičke disk jedinice u ležište optičke disk jedinice.
- 5 Uklonite zavrtnanj koji učvršćuje sklop optičke disk jedinice za osnovu računara.
- 6 Postavite poklopac memorijskog modula.

Završni koraci

Postavite bateriju. Pogledajte "Postavljanje baterije" na strani 12.

Uklanjanje čvrstog diska

UPOZORENJE: Pre rada u unutrašnjosti računara, pročitajte bezbednosne informacije koje ste dobili uz računar i pratite korake navedene u "Pre rada u unutrašnjosti računara" na strani 7. Nakon rada u unutrašnjosti računara, pratite uputstva navedena u delu "Posle rada u unutrašnjosti računara" na strani 9. Dodatne informacije o najboljim bezbednosnim praksama potražite na početnoj stranici za usklađivanje sa propisima na adresi dell.com/regulatory_compliance.

OPREZ: Da biste izbegli gubitak podataka, nemojte uklanjati čvrsti disk kada je računar uključen ili u režimu spavanja.

OPREZ: Čvrsti diskovi su izuzetno lomljivi. Budite pažljivi pri rukovanju čvrstim diskom.

Pripremni koraci

Uklonite bateriju. Pogledajte "Uklanjanje baterije" na strani 10.

Procedura

- 1 Uklonite zavrtnje koji učvršćuju sklop čvrstog diska za osnovu računara.
- 2 Pomoću držača podignite sklop čvrstog diska.
- 3 Odvojite kabl čvrstog diska i podignite sklop čvrstog diska sa osnove računara.

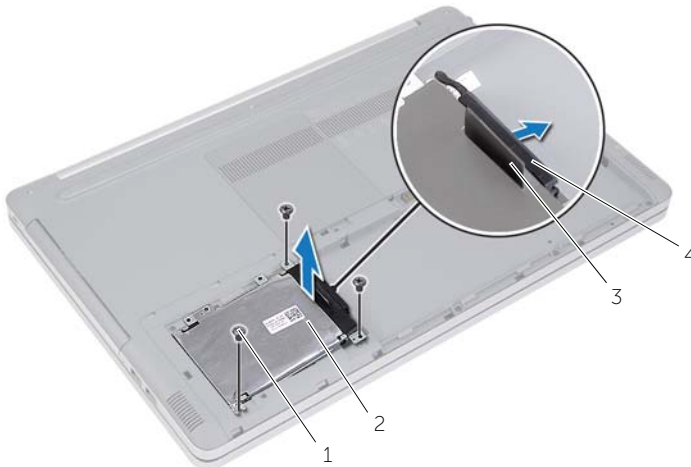

1 zavrtnji (3)

2 sklop čvrstog diska

3 držač

4 kabl čvrstog diska

- 4 Uklonite zavrtnje koji pričvršćuju ležište čvrstog diska za sklop čvrstog diska.
- 5 Koristeći držač, podignite ležište čvrstog diska sa čvrstog diska.



1	držač	2	ležište čvrstog diska
3	čvrsti disk	4	zavrtnji (4)

Postavljanje čvrstog diska



UPOZORENJE: Pre rada u unutrašnjosti računara, pročitajte bezbednosne informacije koje ste dobili uz računar i pratite korake navedene u "Pre rada u unutrašnjosti računara" na strani 7. Nakon rada u unutrašnjosti računara, pratite uputstva navedena u delu "Posle rada u unutrašnjosti računara" na strani 9. Dodatne informacije o najboljim bezbednosnim praksama potražite na početnoj stranici za usklađivanje sa propisima na adresi dell.com/regulatory_compliance.



OPREZ: Čvrsti diskovi su izuzetno lomljivi. Budite pažljivi pri rukovanju čvrstim diskom.

Procedura

- 1 Poravnajte otvore za zavrtnje na ležištu čvrstog diska sa otvorima za zavrtnje na čvrstom disku.
- 2 Postavite zavrtnje kojima je ležište čvrstog diska fiksirano za čvrsti disk.
- 3 Povežite kabl čvrstog diska na sklop čvrstog diska.
- 4 Postavite sklop čvrstog diska na osnovu računara i gurnite sklop čvrstog diska na predviđeno mesto.
- 5 Postavite zavrtnje koji pričvršćuju sklop čvrstog diska za osnovu računara.

Završni koraci

Postavite bateriju. Pogledajte "Postavljanje baterije" na strani 12.

Uklanjanje tastature



UPOZORENJE: Pre rada u unutrašnjosti računara, pročitajte bezbednosne informacije koje ste dobili uz računar i pratite korake navedene u "Pre rada u unutrašnjosti računara" na strani 7. Nakon rada u unutrašnjosti računara, pratite uputstva navedena u delu "Posle rada u unutrašnjosti računara" na strani 9. Dodatne informacije o najboljim bezbednosnim praksama potražite na početnoj stranici za usklađivanje sa propisima na adresi dell.com/regulatory_compliance.

Pripremni koraci

Uklonite bateriju. Pogledajte "Uklanjanje baterije" na strani 10.

Procedura

- 1 Uklonite zavrtnj kojim je tastatura fiksirana za osnovu računara.

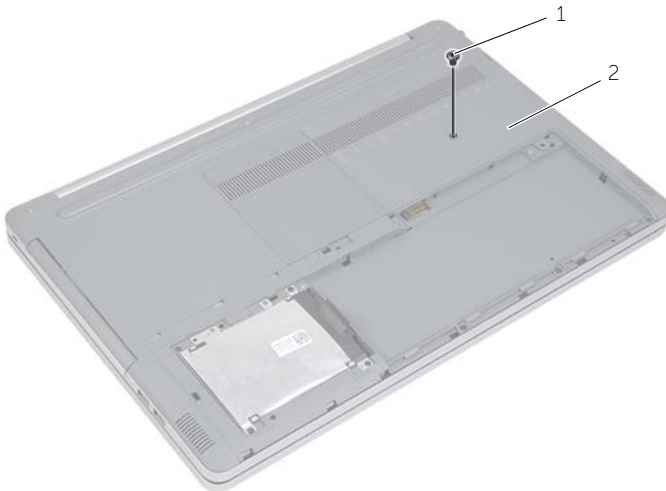

1 zavrtnj

2 osnova računara

- 2 Preokrenite računar.

- 3** Pomoću plastične olovke pažljivo oslobodite tastaturu iz držača na sklopu oslonca za dlan.

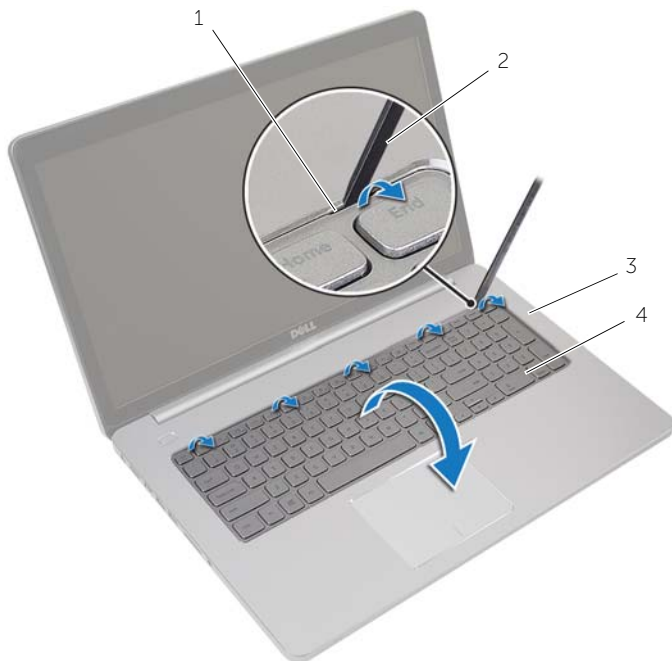

1	držači (5)	2	plastična olovka
3	oslonac za dlanove	4	tastatura

- 4 Pažljivo preokrenite tastaturu i položite je na oslonac za dlanove.
- 5 Podignite rezu i odvojite kabl tastature od matične ploče.
- 6 Podignite rezu i odvojite kabl pozadinskog osvetljenja tastature od matične ploče.
- 7 Podignite tastaturu sa oslonca za dlanove.

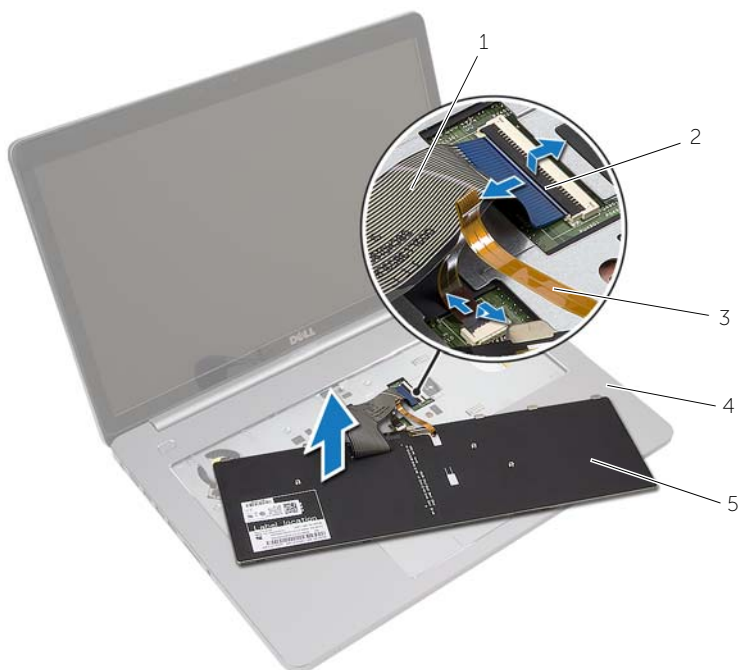

1	kabl tastature	2	rezu (2)
3	kabl pozadinskog osvetljenja tastature	4	oslonac za dlanove
5	tastatura		

Postavljanje tastature



UPOZORENJE: Pre rada u unutrašnjosti računara, pročitajte bezbednosne informacije koje ste dobili uz računar i pratite korake navedene u "Pre rada u unutrašnjosti računara" na strani 7. Nakon rada u unutrašnjosti računara, pratite uputstva navedena u delu "Posle rada u unutrašnjosti računara" na strani 9. Dodatne informacije o najboljim bezbednosnim praksama potražite na početnoj stranici za usklađivanje sa propisima na adresi dell.com/regulatory_compliance.

Procedura

- 1 Gurnite kabl pozadinskog osvetljenja tastature u slot kabla pozadinskog osvetljenja tastature i pritisnite rezu da biste učvrstili kabl.
- 2 Gurnite kabl tastature u slot kabla tastature i pritisnite rezu da biste učvrstili kabl.
- 3 Gurnite držače na tastaturi u proreze na sklopu oslonca za dlanove i postavite tastaturu na sklop oslonca za dlanove.
- 4 Postavite zavrtnje koji pričvršćuju tastaturu za osnovu računara.
- 5 Preokrenite računar i postavite zavrtnje koji pričvršćuju tastaturu za osnovu računara.

Završni koraci

Postavite bateriju. Pogledajte "Postavljanje baterije" na strani 12.

Uklanjanje poklopca osnove



UPOZORENJE: Pre rada u unutrašnjosti računara, pročitajte bezbednosne informacije koje ste dobili uz računar i pratite korake navedene u "Pre rada u unutrašnjosti računara" na strani 7. Nakon rada u unutrašnjosti računara, pratite uputstva navedena u delu "Posle rada u unutrašnjosti računara" na strani 9. Dodatne informacije o najboljim bezbednosnim praksama potražite na početnoj stranici za usklađivanje sa propisima na adresi dell.com/regulatory_compliance.

Pripremni koraci

- 1 Uklonite bateriju. Pogledajte "Uklanjanje baterije" na strani 10.
- 2 Pratite uputstva od korak 1 do korak 3 u "Uklanjanje optičke disk jedinice" na strani 16.
- 3 Pratite uputstva od korak 1 do korak 3 u "Uklanjanje čvrstog diska" na strani 19.
- 4 Uklonite tastaturu. Pogledajte "Uklanjanje tastature" na strani 22.

Procedura

- 1 Uklonite zavrtnje koji pričvršćuju poklopac osnove za osnovu računara.

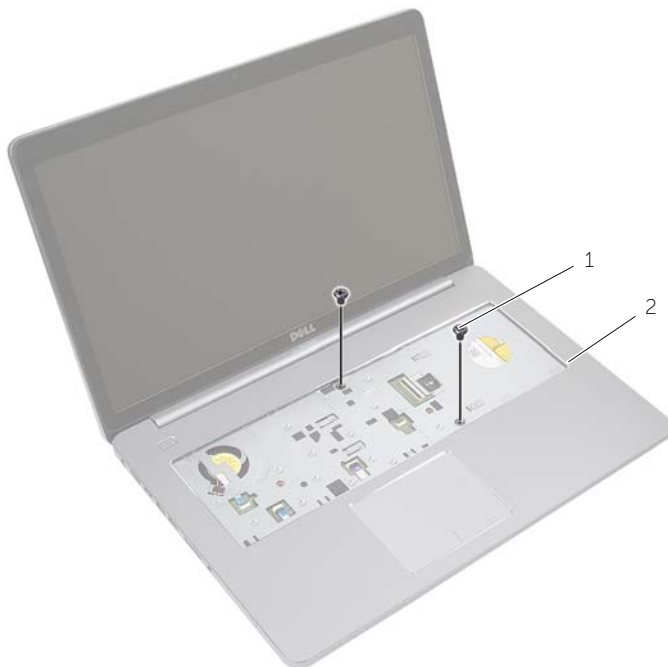

1 zavrtnji (2)

- 2 Zatvorite ekran i okrenite računar naopako.

3 Uklonite zavrtnje koji pričvršćuju poklopac osnove za osnovu računara.

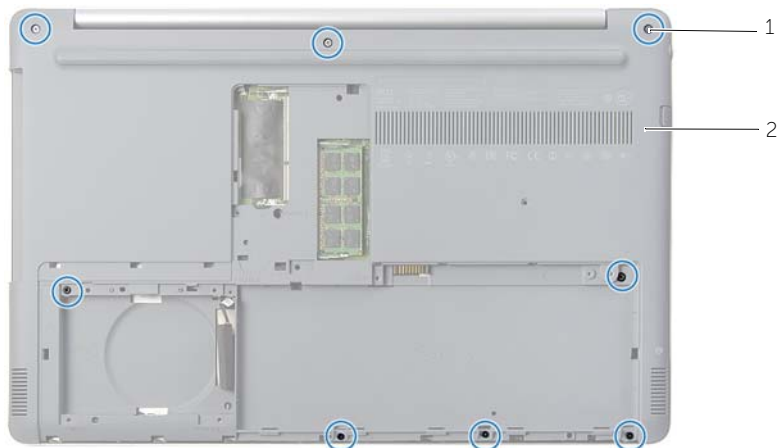

1 zavrtnji (8)

2 poklopac osnove

4 Odvojite poklopac osnove sa osnove računara.



1 poklopac osnove

2 plastična olovka

Postavljanje poklopca osnove



UPOZORENJE: Pre rada u unutrašnjosti računara, pročitajte bezbednosne informacije koje ste dobili uz računar i pratite korake navedene u "Pre rada u unutrašnjosti računara" na strani 7. Nakon rada u unutrašnjosti računara, pratite uputstva navedena u delu "Posle rada u unutrašnjosti računara" na strani 9. Dodatne informacije o najboljim bezbednosnim praksama potražite na početnoj stranici za usklađivanje sa propisima na adresi [dell.com/regulatory_compliance](https://www.dell.com/regulatory_compliance).

Procedura

- 1 Postavite poklopac osnove na osnovu računara i utisnite ga na mesto.
- 2 Postavite zavrtnje koji pričvršćuju poklopac osnove za osnovu računara.
- 3 Preokrenite računar i postavite zavrtnje koji pričvršćuju poklopac osnove za osnovu računara.

Završni koraci

- 1 Postavite tastaturu. Pogledajte "Postavljanje tastature" na strani 25.
- 2 Pratite uputstva od korak 3 do korak 5 u "Postavljanje čvrstog diska" na strani 21.
- 3 Pratite uputstva od korak 4 do korak 6 u "Postavljanje optičke disk jedinice" na strani 18.
- 4 Postavite sklop optičke disk jedinice. Pogledajte "Postavljanje optičke disk jedinice" na strani 18.
- 5 Postavite bateriju. Pogledajte "Postavljanje baterije" na strani 12.

Uklanjanje dugmaste baterije

! **UPOZORENJE:** Pre rada u unutrašnjosti računara, pročitajte bezbednosne informacije koje ste dobili uz računar i pratite korake navedene u "Pre rada u unutrašnjosti računara" na strani 7. Nakon rada u unutrašnjosti računara, pratite uputstva navedena u delu "Posle rada u unutrašnjosti računara" na strani 9. Dodatne informacije o najboljim bezbednosnim praksama potražite na početnoj stranici za usklađivanje sa propisima na adresi dell.com/regulatory_compliance.

△ **OPREZ:** Uklanjanje dugmaste baterije resetuje BIOS postavke na podrazumevane vrednosti. Preporučuje se da pribeležite BIOS postavke pre uklanjanja dugmaste baterije.

Pripremni koraci

- 1 Uklonite bateriju. Pogledajte "Uklanjanje baterije" na strani 10.
- 2 Pratite uputstva od korak 1 do korak 3 u "Uklanjanje optičke disk jedinice" na strani 16.
- 3 Pratite uputstva od korak 1 do korak 3 u "Uklanjanje čvrstog diska" na strani 19.
- 4 Uklonite tastaturu. Pogledajte "Uklanjanje tastature" na strani 22.
- 5 Uklonite poklopac osnove. Pogledajte "Uklanjanje poklopcu osnove" na strani 26.

Procedura

Pomoću plastične olovke pažljivo odvojite dugmastu bateriju iz priključka za bateriju na matičnoj ploči.

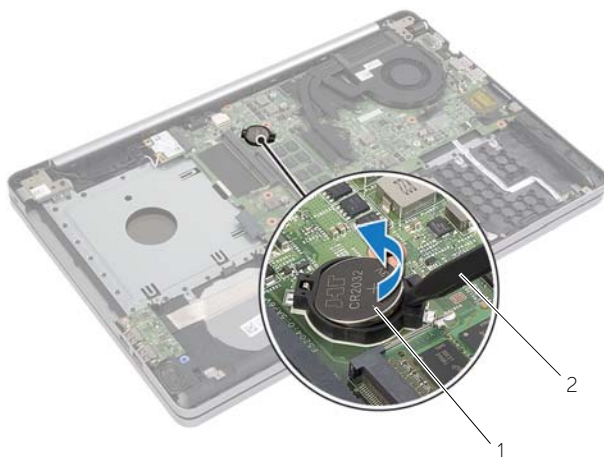

1 dugmasta baterija

2 plastična olovka

Postavljanje dugmaste baterije

 **UPOZORENJE:** Pre rada u unutrašnjosti računara, pročitajte bezbednosne informacije koje ste dobili uz računar i pratite korake navedene u "Pre rada u unutrašnjosti računara" na strani 7. Nakon rada u unutrašnjosti računara, pratite uputstva navedena u delu "Posle rada u unutrašnjosti računara" na strani 9. Dodatne informacije o najboljim bezbednosnim praksama potražite na početnoj stranici za usklađivanje sa propisima na adresi dell.com/regulatory_compliance.

 **UPOZORENJE:** Baterija može eksplodirati ako se instalira nepravilno. Zamenite bateriju samo baterijom istog ili ekvivalentnog tipa. Iskorišćene baterije bacite u otpad u skladu sa uputstvima proizvođača.

Procedura

Gurnite dugmastu bateriju u priključak za bateriju na matičnoj ploči, tako da pozitivna strana baterije bude okrenuta prema gore.

Završni koraci

- 1 Postavite poklopac osnove. "Postavljanje poklopca osnove" na strani 29.
- 2 Postavite tastaturu. Pogledajte "Postavljanje tastature" na strani 25.
- 3 Pratite uputstva od korak 3 do korak 5 u "Postavljanje čvrstog diska" na strani 21.
- 4 Pratite uputstva od korak 4 do korak 6 u "Postavljanje optičke disk jedinice" na strani 18.
- 5 Postavite bateriju. Pogledajte "Postavljanje baterije" na strani 12.

Uklanjanje bežične kartice



UPOZORENJE: Pre rada u unutrašnjosti računara, pročitajte bezbednosne informacije koje ste dobili uz računar i pratite korake navedene u "Pre rada u unutrašnjosti računara" na strani 7. Nakon rada u unutrašnjosti računara, pratite uputstva navedena u delu "Posle rada u unutrašnjosti računara" na strani 9. Dodatne informacije o najboljim bezbednosnim praksama potražite na početnoj stranici za usklađivanje sa propisima na adresi dell.com/regulatory_compliance.

Pripremni koraci

- 1 Uklonite bateriju. Pogledajte "Uklanjanje baterije" na strani 10.
- 2 Pratite uputstva od korak 1 do korak 3 u "Uklanjanje optičke disk jedinice" na strani 16.
- 3 Pratite uputstva od korak 1 do korak 3 u "Uklanjanje čvrstog diska" na strani 19.
- 4 Uklonite tastaturu. Pogledajte "Uklanjanje tastature" na strani 22.
- 5 Uklonite poklopac osnove. Pogledajte "Uklanjanje poklopca osnove" na strani 26.

Procedura

- 1 Odvojite kablove antene sa bežične mini-card kartice.
- 2 Pritisnite držač da biste oslobodili bežičnu karticu.

3 Gurnite i izvadite bežičnu karticu iz konektora za mini-card karticu.

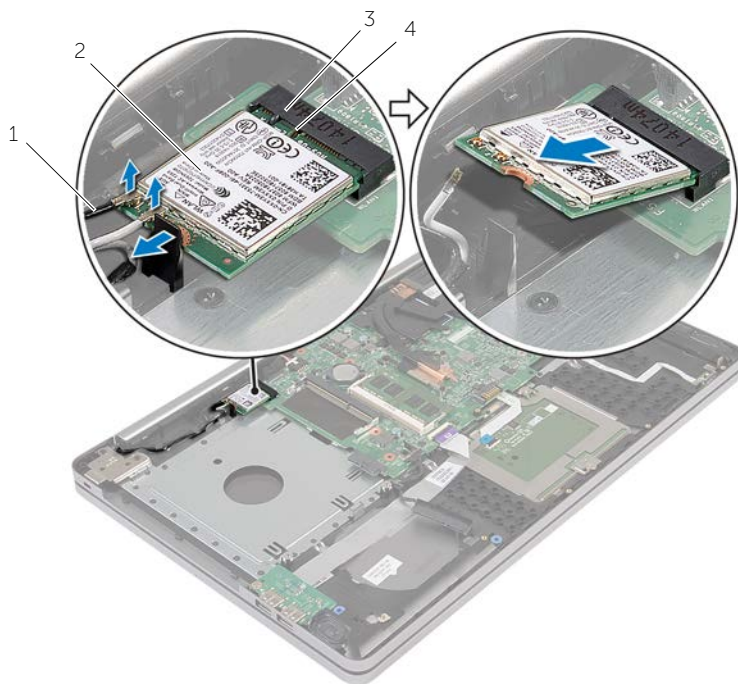

1	antenski kablovi (2)	2	bežična mini-card kartica
3	slot za bežičnu mini-card karticu	4	držač

Postavljanje bežične kartice

! **UPOZORENJE:** Pre rada u unutrašnjosti računara, pročitajte bezbednosne informacije koje ste dobili uz računar i pratite korake navedene u "Pre rada u unutrašnjosti računara" na strani 7. Nakon rada u unutrašnjosti računara, pratite uputstva navedena u delu "Posle rada u unutrašnjosti računara" na strani 9. Dodatne informacije o najboljim bezbednosnim praksama potražite na početnoj stranici za usklađivanje sa propisima na adresi dell.com/regulatory_compliance.

Procedura

△ OPREZ: Da biste izbegli oštećenje bežične mini-card kartice, proverite da se ispod bežične mini-card kartice ne nalaze kablovi.

- 1 Poravnajte zarez na bežičnoj kartici sa držačem na slotu za mini-card karticu.
- 2 Umetnite bežičnu karticu pod uglom u slot za mini-card karticu.
- 3 Pritisnite drugi kraj bežične kartice da biste je učvrstili u držaču.
- 4 Povežite kablove antene sa bežičnom karticom.

Sledeća tabela obezbeđuje šeme boja antenskih kablova za bežičnu karticu koju podržava vaš računar.

Konektor na bežičnoj mini-card kartici	Boja antenskog kabla
Glavni (beli trougao)	beli
Pomoćni (crni trougao)	crni

Završni koraci

- 1 Postavite poklopac osnove. Pogledajte "Postavljanje poklopca osnove" na strani 29.
- 2 Postavite tastaturu. Pogledajte "Postavljanje tastature" na strani 25.
- 3 Pratite uputstva od korak 3 do korak 5 u "Postavljanje čvrstog diska" na strani 21.
- 4 Pratite uputstva od korak 4 do korak 6 u "Postavljanje optičke disk jedinice" na strani 18.
- 5 Postavite bateriju. Pogledajte "Postavljanje baterije" na strani 12.

Uklanjanje sklopa za hlađenje

! **UPOZORENJE:** Pre rada u unutrašnjosti računara, pročitajte bezbednosne informacije koje ste dobili uz računar i pratite korake navedene u "Pre rada u unutrašnjosti računara" na strani 7. Nakon rada u unutrašnjosti računara, pratite uputstva navedena u delu "Posle rada u unutrašnjosti računara" na strani 9. Dodatne informacije o najboljim bezbednosnim praksama potražite na početnoj stranici za usklađenost sa propisima na adresi dell.com/regulatory_compliance.

Pripremni koraci

- 1 Uklonite bateriju. Pogledajte "Uklanjanje baterije" na strani 10.
- 2 Pratite uputstva od korak 1 do korak 3 u "Uklanjanje optičke disk jedinice" na strani 16.
- 3 Pratite uputstva od korak 1 do korak 3 u "Uklanjanje čvrstog diska" na strani 19.
- 4 Uklonite tastaturu. Pogledajte "Uklanjanje tastature" na strani 22.
- 5 Uklonite poklopac osnove. Pogledajte "Uklanjanje poklopca osnove" na strani 26.

Procedura

- 1 Pomoću držača isključite kabl ekrana iz matične ploče.
- 2 Pribeležite putanju i uklonite kabl ekrana iz vođica za usmeravanje na ventilatoru.

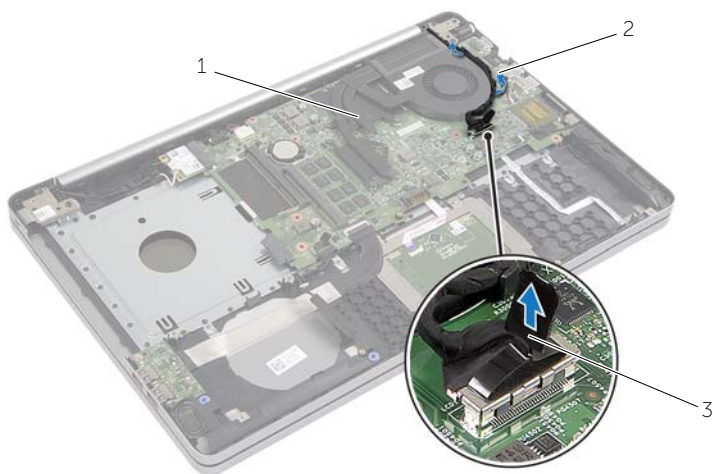

1 kabl ekrana

2 vođica za usmeravanje

3 držač

- 3 Odvojite kabl ventilatora sa matične ploče.
- 4 U odgovarajućem redosledu (naznačenom na sklopu za hlađenje) olabavite neispadajuće zavrtnje koji pričvršćuju sklop za hlađenje za matičnu ploču.
- 5 Podignite sklop za hlađenje sa matične ploče.



1 neispadajući zavrtnji (6)

2 sklop za hlađenje

3 kabl ventilatora

Postavljanje sklopa za hlađenje



UPOZORENJE: Pre rada u unutrašnjosti računara, pročitajte bezbednosne informacije koje ste dobili uz računar i pratite korake navedene u "Pre rada u unutrašnjosti računara" na strani 7. Nakon rada u unutrašnjosti računara, pratite uputstva navedena u delu "Posle rada u unutrašnjosti računara" na strani 9. Dodatne informacije o najboljim bezbednosnim praksama potražite na početnoj stranici za usklađivanje sa propisima na adresi dell.com/regulatory_compliance.

Procedura

- 1 Poravnajte zavrtnje na sklopu za hlađenje sa otvorima za zavrtnje na matičnoj ploči.
- 2 U odgovarajućem redosledu (naznačenom na sklopu za hlađenje) olabavite neispadajuće zavrtnje koji pričvršćuju sklop za hlađenje za matičnu ploču.
- 3 Povežite kabl ventilatora sa matičnom pločom.
- 4 Povežite kabl ekrana sa matičnom pločom.
- 5 Provucite kabl ekrana kroz vođice za usmeravanje na ventilatoru.

Završni koraci

- 1 Postavite poklopac osnove. Pogledajte "Postavljanje poklopca osnove" na strani 29.
- 2 Postavite tastaturu. Pogledajte "Postavljanje tastature" na strani 25.
- 3 Pratite uputstva od korak 3 do korak 5 u "Postavljanje čvrstog diska" na strani 21.
- 4 Pratite uputstva od korak 4 do korak 6 u "Postavljanje optičke disk jedinice" na strani 18.
- 5 Postavite bateriju. Pogledajte "Postavljanje baterije" na strani 12.

Uklanjanje USB ploče



UPOZORENJE: Pre rada u unutrašnjosti računara, pročitajte bezbednosne informacije koje ste dobili uz računar i pratite korake navedene u "Pre rada u unutrašnjosti računara" na strani 7. Nakon rada u unutrašnjosti računara, pratite uputstva navedena u delu "Posle rada u unutrašnjosti računara" na strani 9. Dodatne informacije o najboljim bezbednosnim praksama potražite na početnoj stranici za usklađivanje sa propisima na adresi dell.com/regulatory_compliance.

Pripremni koraci

- 1 Uklonite bateriju. Pogledajte "Uklanjanje baterije" na strani 10.
- 2 Pratite uputstva od korak 1 do korak 3 u "Uklanjanje optičke disk jedinice" na strani 16.
- 3 Pratite uputstva od korak 1 do korak 3 u "Uklanjanje čvrstog diska" na strani 19.
- 4 Uklonite tastaturu. Pogledajte "Uklanjanje tastature" na strani 22.
- 5 Uklonite poklopac osnove. Pogledajte "Uklanjanje poklopca osnove" na strani 26.

Procedura

- 1 Uklonite zavrtnj koji učvršćuje USB ploču za osnovu računara.
- 2 Preokrenite USB ploču.

- 3 Podignite rezu konektora i odvojite kabl USB ploče od USB ploče.
- 4 Podignite USB ploču sa osnove računara.

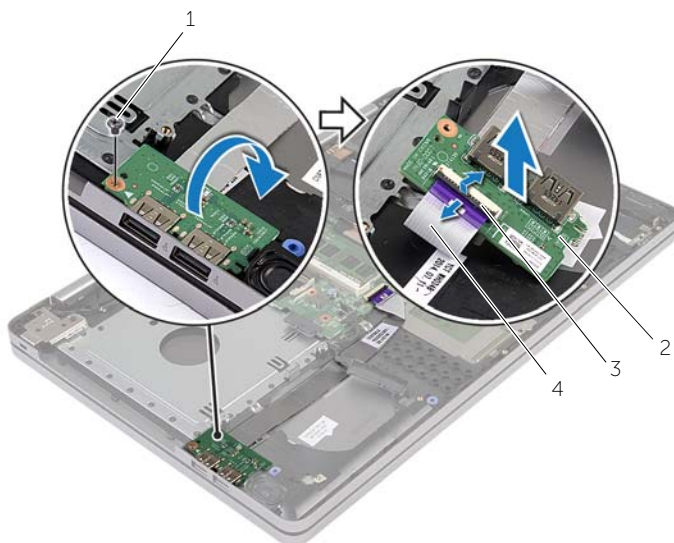

1	zavrtanj	2	USB ploča
3	reza konektora	4	kabl USB ploče

Postavljanje USB ploče



UPOZORENJE: Pre rada u unutrašnjosti računara, pročitajte bezbednosne informacije koje ste dobili uz računar i pratite korake navedene u "Pre rada u unutrašnjosti računara" na strani 7. Nakon rada u unutrašnjosti računara, pratite uputstva navedena u delu "Posle rada u unutrašnjosti računara" na strani 9. Dodatne informacije o najboljim bezbednosnim praksama potražite na početnoj stranici za usklađivanje sa propisima na adresi dell.com/regulatory_compliance.

Procedura

- 1 Povežite kabl USB ploče na USB ploču i pritisnite rezu da biste pričvrstili kabl.
- 2 Koristeći klinove za poravnanje na osnovi računara, postavite USB ploču u ležište.
- 3 Postavite zavrtnaj koji pričvršćuje USB ploču za osnovu računara.

Završni koraci

- 1 Postavite poklopac osnove. Pogledajte "Postavljanje poklopca osnove" na strani 29.
- 2 Postavite tastaturu. Pogledajte "Postavljanje tastature" na strani 25.
- 3 Pratite uputstva od korak 3 do korak 5 u "Postavljanje čvrstog diska" na strani 21.
- 4 Pratite uputstva od korak 4 do korak 6 u "Postavljanje optičke disk jedinice" na strani 18.
- 5 Postavite bateriju. Pogledajte "Postavljanje baterije" na strani 12.

Uklanjanje zvučnika



UPOZORENJE: Pre rada u unutrašnjosti računara, pročitajte bezbednosne informacije koje ste dobili uz računar i pratite korake navedene u "Pre rada u unutrašnjosti računara" na strani 7. Nakon rada u unutrašnjosti računara, pratite uputstva navedena u "Posle rada u unutrašnjosti računara" na strani 9. Dodatne informacije o najboljim bezbednosnim praksama potražite na početnoj stranici za usklađivanje sa propisima na adresi dell.com/regulatory_compliance.

Pripremni koraci

- 1 Uklonite bateriju. Pogledajte "Uklanjanje baterije" na strani 10.
- 2 Pratite uputstva od korak 1 do korak 3 u "Uklanjanje optičke disk jedinice" na strani 16.
- 3 Pratite uputstva od korak 1 do korak 3 u "Uklanjanje čvrstog diska" na strani 19.
- 4 Uklonite poklopac osnove. Pogledajte "Uklanjanje poklopca osnove" na strani 26.
- 5 Uklonite tastaturu. Pogledajte "Uklanjanje tastature" na strani 22.

Procedura

- 1 Koristeći plastičnu olovku, otvorite držače na desnom zvučniku.
- 2 Pribeležite putanju kabla zvučnika i uklonite kabl iz vođica.

- 3 Odvojite kabl zvučnika sa matične ploče.
- 4 Odlepите traku koja pričvršćuje kabl zvučnika za matičnu ploču.
- 5 Odlepите traku koja učvršćuje zvučnik za osnovu računara.
- 6 Podignite zvučnike zajedno sa kablom zvučnika sa osnove računara.

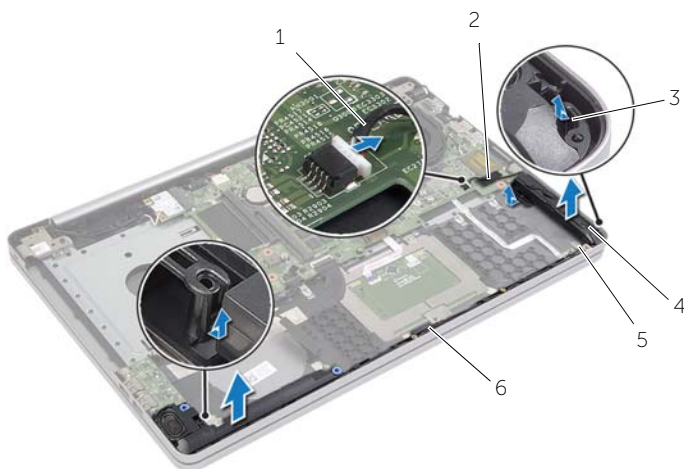

1	kabl zvučnika	2	traka
3	držač	4	zvučnici (2)
5	traka	6	vođice za usmeravanje

Postavljanje zvučnika



UPOZORENJE: Pre rada u unutrašnjosti računara, pročitajte bezbednosne informacije koje ste dobili uz računar i pratite korake navedene u "Pre rada u unutrašnjosti računara" na strani 7. Nakon rada u unutrašnjosti računara, pratite uputstva navedena u delu "Posle rada u unutrašnjosti računara" na strani 9. Dodatne informacije o najboljim bezbednosnim praksama potražite na početnoj stranici za usklađivanje sa propisima na adresi [dell.com/regulatory_compliance](https://www.dell.com/regulatory_compliance).

Procedura

- 1 Koristeći klinove za poravnanje postavite zvučnike u ležište.
- 2 Zalepite traku koja učvršćuje zvučnik za osnovu računara.
- 3 Provucite kabl zvučnika kroz vođice za usmeravanje na osnovi računara.
- 4 Povežite kabl zvučnika sa matičnom pločom.
- 5 Zalepite traku koja pričvršćuje zvučnik za matičnu ploču.

Završni koraci

- 1 Postavite poklopac osnove. Pogledajte "Postavljanje poklopca osnove" na strani 29.
- 2 Postavite tastaturu. Pogledajte "Postavljanje tastature" na strani 25.
- 3 Pratite uputstva od korak 3 do korak 5 u "Postavljanje čvrstog diska" na strani 21.
- 4 Pratite uputstva od korak 4 do korak 6 u "Postavljanje optičke disk jedinice" na strani 18.
- 5 Postavite bateriju. Pogledajte "Postavljanje baterije" na strani 12.

Uklanjanje matične ploče



UPOZORENJE: Pre rada u unutrašnjosti računara, pročitajte bezbednosne informacije koje ste dobili uz računar i pratite korake navedene u "Pre rada u unutrašnjosti računara" na strani 7. Nakon rada u unutrašnjosti računara, pratite uputstva navedena u delu "Posle rada u unutrašnjosti računara" na strani 9. Dodatne informacije o najboljim bezbednosnim praksama potražite na početnoj stranici za usklađivanje sa propisima na adresi dell.com/regulatory_compliance.



NAPOMENA: Servisna oznaka vašeg računara nalazi se na matičnoj ploči. Morate uneti servisnu oznaku u program za podešavanje sistema nakon postavljanja matične ploče.



NAPOMENA: Pre odspajanja kablova sa matične ploče zabeležite položaj konektora, tako da ih možete ispravno ponovo priključiti nakon što zamenite matičnu ploču.

Pripremni koraci

- 1 Uklonite bateriju. Pogledajte "Uklanjanje baterije" na strani 10.
- 2 Uklonite memorijske module. Pogledajte "Uklanjanje memorijskog(ih) modula" na strani 13.
- 3 Pratite uputstva od korak 1 do korak 3 u "Uklanjanje optičke disk jedinice" na strani 16.
- 4 Pratite uputstva od korak 1 do korak 3 u "Uklanjanje čvrstog diska" na strani 19.
- 5 Uklonite tastaturu. Pogledajte "Uklanjanje tastature" na strani 22.
- 6 Uklonite poklopac osnove. Pogledajte "Uklanjanje poklopca osnove" na strani 26.
- 7 Uklonite bežičnu karticu. Pogledajte "Uklanjanje bežične kartice" na strani 32.
- 8 Uklonite sklop za hlađenje. Pogledajte "Uklanjanje sklopa za hlađenje" na strani 35.

Procedura

△ **OPREZ:** Postavite laptop na čistu i mekanu površinu da biste sprečili oštećenja donjeg dela laptopa.

- 1 Preokrenite računar i otvorite ekran.
- 2 Podignite rezu i odspojite kabl svetla statusa.
- 3 Podignite rezu i odspojite kabl table osetljive na dodir.
- 4 Podignite rezu i odspojite kabl dugmeta za napajanje.

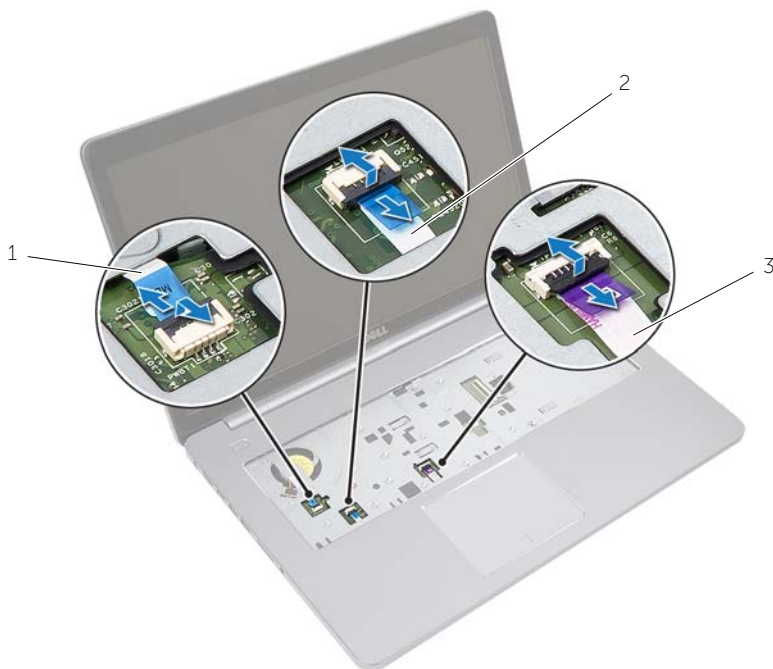

1 kabl dugmeta za napajanje

2 kabl svetla statusa

3 kabl table osetljive na dodir

- 5 Preokrenite računar.
- 6 Podignite rezu konektora i, koristeći držač, odvojite kabl USB ploče sa matične ploče.
- 7 Odvojite kabl zvučnika sa matične ploče.
- 8 Odvojite kabl čvrstog diska sa matične ploče.
- 9 Odvojite kabl porta adaptera za napajanje sa matične ploče.
- 10 Odvojite kabl kamere sa matične ploče.

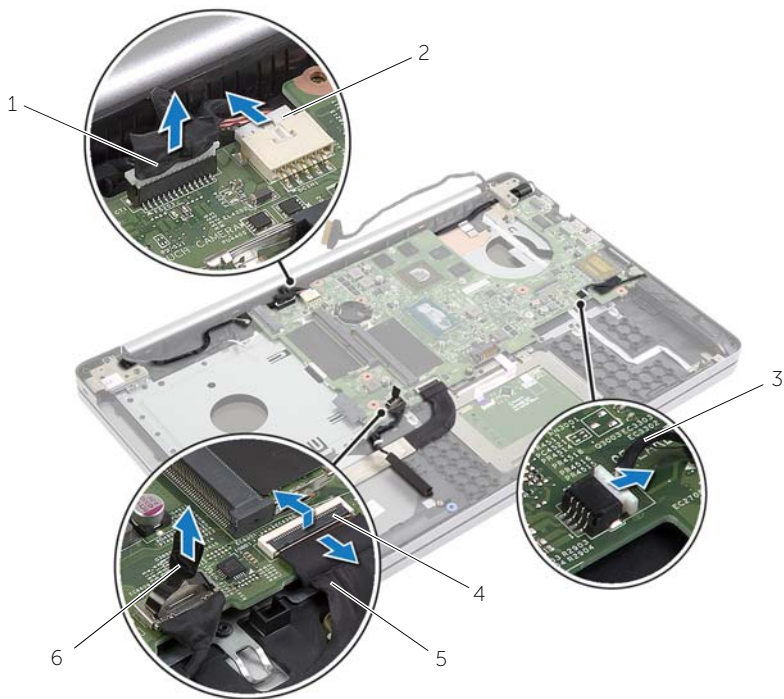

1	kabl kamere	2	kabl porta adaptera za napajanje
3	kabl zvučnika	4	reza
5	kabl USB ploče	6	kabl čvrstog diska

- 11 Uklonite zavrtanj koji učvršćuje matičnu ploču za osnovu računara.
- 12 Podignite matičnu ploču pod uglom od 45 stepeni i oslobodite portove matične ploče iz otvora na osnovi računara.

13 Podignite matičnu ploču sa osnove računara.

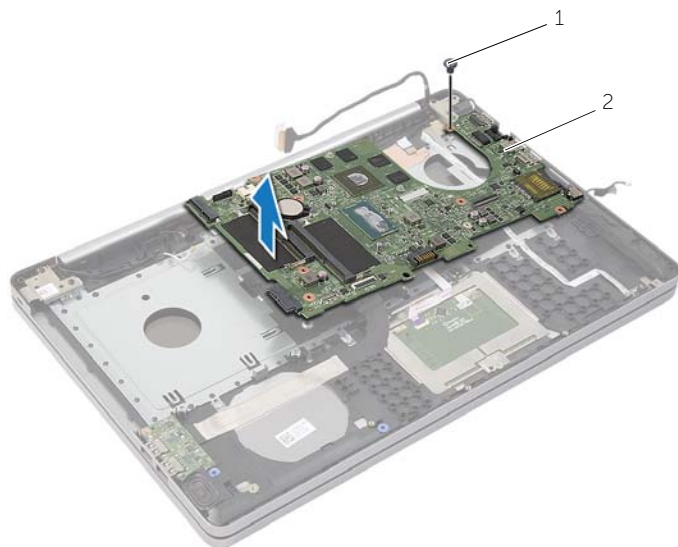

1 zavrtanj

2 matična ploča

Postavljanje matične ploče



UPOZORENJE: Pre rada u unutrašnjosti računara, pročitajte bezbednosne informacije koje ste dobili uz računar i pratite korake navedene u "Pre rada u unutrašnjosti računara" na strani 7. Nakon rada u unutrašnjosti računara, pratite uputstva navedena u delu "Posle rada u unutrašnjosti računara" na strani 9. Dodatne informacije o najboljim bezbednosnim praksama potražite na početnoj stranici za usklađivanje sa propisima na adresi dell.com/regulatory_compliance.



NAPOMENA: Servisna oznaka vašeg računara nalazi se na matičnoj ploči. Nakon zamene matične ploče, servisnu oznaku morate uneti u program za podešavanje sistema.

Procedura

- 1 Lagano postavite portove na matičnoj ploči u otvore na osnovi računara i postavite matičnu ploču u osnovu računara.
- 2 Poravnajte otvor za zavrtanj na matičnoj ploči sa otvorom za zavrtanj na osnovi računara.
- 3 Postavite zavrtanj koji učvršćuje matičnu ploču za osnovu računara.
- 4 Povežite kabl ventilatora sa matičnom pločom.
- 5 Povežite kabl porta adaptera napajanja na matičnu ploču.
- 6 Povežite kabl čvrstog diska i konektor za čvrsti disk.
- 7 Povežite kabl zvučnika sa matičnom pločom.
- 8 Gurnite kabl USB ploče u konektor za USB ploču i pritisnite rezu da biste pričvrstili kabl.
- 9 Preokrenite računar.
- 10 Povežite kabl dugmeta za napajanje sa osnovom računara.
- 11 Povežite kabl ploče osetljive na dodir sa osnovom računara.
- 12 Povežite kabl svetla statusa sa osnovom računara.

Završni koraci

- 1 Postavite sklop za hlađenje. Pogledajte "Postavljanje sklopa za hlađenje" na strani 37.
- 2 Postavite bežičnu karticu. Pogledajte "Postavljanje bežične kartice" na strani 34.
- 3 Postavite poklopac osnove. Pogledajte "Postavljanje poklopca osnove" na strani 29.
- 4 Postavite tastaturu. Pogledajte "Postavljanje tastature" na strani 25.
- 5 Pratite uputstva od korak 3 do korak 5 u "Postavljanje čvrstog diska" na strani 21.
- 6 Pratite uputstva od korak 4 do korak 6 u "Postavljanje optičke disk jedinice" na strani 18.
- 7 Postavite memorijske module. Pogledajte "Postavljanje memorijskog(ih) modula" na strani 15.
- 8 Postavite bateriju. Pogledajte "Postavljanje baterije" na strani 12.

Unošenje servisne oznake u BIOS

- 1 Uključite (ili ponovo pokrenite) računar.
- 2 Pritisnite F2 kada se prikaže logotip DELL da biste ušli u program za podešavanje BIOS-a.
- 3 Pronađite karticu **Main** (Glavna) i unesite servisnu oznaku u polje **Service Tag Input** (Unos servisne oznake).

Uklanjanje sklopa ekrana



UPOZORENJE: Pre rada u unutrašnjosti računara, pročitajte bezbednosne informacije koje ste dobili uz računar i pratite korake navedene u "Pre rada u unutrašnjosti računara" na strani 7. Nakon rada u unutrašnjosti računara, pratite uputstva navedena u delu "Posle rada u unutrašnjosti računara" na strani 9. Dodatne informacije o najboljim bezbednosnim praksama potražite na početnoj stranici za usklađivanje sa propisima na adresi dell.com/regulatory_compliance.

Pripremni koraci

- 1 Uklonite bateriju. Pogledajte "Uklanjanje baterije" na strani 10.
- 2 Uklonite memorijske module. Pogledajte "Uklanjanje memorijskog(ih) modula" na strani 13.
- 3 Uklonite tastaturu. Pogledajte "Uklanjanje tastature" na strani 22.
- 4 Uklonite poklopac osnove. Pogledajte "Uklanjanje poklopca osnove" na strani 26.
- 5 Pratite uputstva od korak 1 do korak 3 u "Uklanjanje optičke disk jedinice" na strani 16.
- 6 Pratite uputstva od korak 1 do korak 3 u "Uklanjanje čvrstog diska" na strani 19.
- 7 Uklonite bežičnu mini-card karticu. Pogledajte "Uklanjanje bežične kartice" na strani 32.
- 8 Uklonite sklop za hlađenje. Pogledajte "Uklanjanje sklopa za hlađenje" na strani 35.
- 9 Uklonite matičnu ploču. Pogledajte "Uklanjanje matične ploče" na strani 44.

Procedura

- 1 Pribeležite putanju kabla kamere i antene i uklonite kablove iz vođica za usmeravanje na sklopu oslonca za dlan.
- 2 Otvorite ekran pod uglom od 90 stepeni.

- 3 Postavite računar na ivicu stola tako da je oslonac za dlanove na stolu i sklop ekrana viri preko ivice stola, dok su zglobovi ekrana okrenuti prema gore.
- 4 Uklonite zavrtnje koji pričvršćuju zglobove ekrana za sklop oslonca za dlanove.

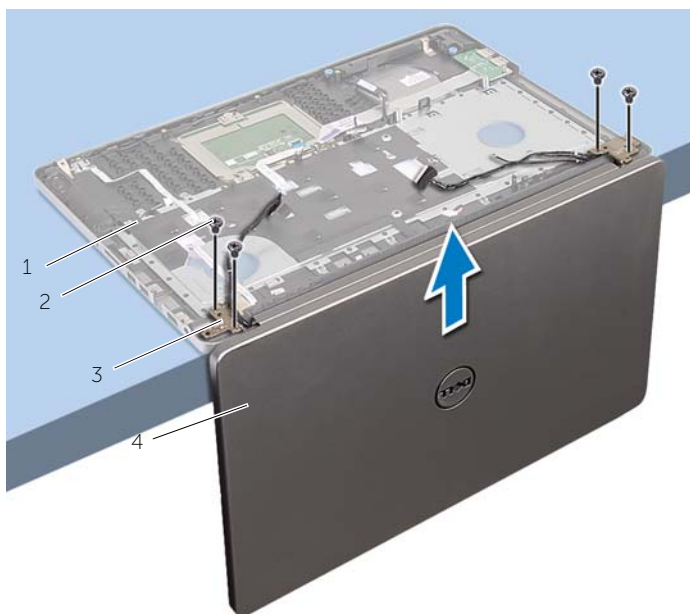

1	sklop oslonca za dlanove	2	zavrtnji (4)
3	zglobovi ekrana (2)	4	sklop ekrana

5 Podignite i uklonite oslonac za dlanove sa sklopa ekrana.



1 sklop ekrana

Postavljanje sklopa ekrana



UPOZORENJE: Pre rada u unutrašnjosti računara, pročitajte bezbednosne informacije koje ste dobili uz računar i pratite korake navedene u "Pre rada u unutrašnjosti računara" na strani 7. Nakon rada u unutrašnjosti računara, pratite uputstva navedena u delu "Posle rada u unutrašnjosti računara" na strani 9. Dodatne informacije o najboljim bezbednosnim praksama potražite na početnoj stranici za usklađivanje sa propisima na adresi dell.com/regulatory_compliance.

Procedura

- 1 Postavite oslonac za dlanove na ivicu stola tako da su zvučnici okrenuti suprotno od ivice.
- 2 Poravnajte otvore za zavrtnje na sklopu oslonca za dlanove sa otvorima za zavrtnje na zglobovima ekrana i pritiskajući zglobove ekrana na dole, zatvorite sklop oslonca za dlanove.
- 3 Postavite zavrtnje koji pričvršćuju zglobove ekrana za sklop oslonca za dlanove.
- 4 Provucite kabl kamere i antene kroz vođice za usmeravanje na sklopu oslonca za dlanove.

Završni koraci

- 1 Postavite matičnu ploču. Pogledajte "Postavljanje matične ploče" na strani 48.
- 2 Postavite sklop za hlađenje. Pogledajte "Postavljanje sklopa za hlađenje" na strani 37.
- 3 Postavite sklop bežične minicard kartice. Pogledajte "Postavljanje bežične kartice" na strani 34.
- 4 Postavite poklopac osnove. Pogledajte "Postavljanje poklopca osnove" na strani 29.
- 5 Postavite tastaturu. Pogledajte "Postavljanje tastature" na strani 25.
- 6 Pratite uputstva od korak 3 do korak 5 u "Postavljanje čvrstog diska" na strani 21.
- 7 Pratite uputstva od korak 4 do korak 6 u "Postavljanje optičke disk jedinice" na strani 18.
- 8 Postavite memorijske module. Pogledajte "Postavljanje memorijskog(ih) modula" na strani 15.
- 9 Postavite bateriju. Pogledajte "Postavljanje baterije" na strani 12.

Uklanjanje porta adaptera za napajanje



UPOZORENJE: Pre rada u unutrašnjosti računara, pročitajte bezbednosne informacije koje ste dobili uz računar i pratite korake navedene u "Pre rada u unutrašnjosti računara" na strani 7. Nakon rada u unutrašnjosti računara, pratite uputstva navedena u delu "Posle rada u unutrašnjosti računara" na strani 9. Dodatne informacije o najboljim bezbednosnim praksama potražite na početnoj stranici za usklađivanje sa propisima na adresi dell.com/regulatory_compliance.

Pripremni koraci

- 1 Uklonite bateriju. Pogledajte "Uklanjanje baterije" na strani 10.
- 2 Uklonite sklop optičke disk jedinice. Pogledajte "Uklanjanje optičke disk jedinice" na strani 16.
- 3 Uklonite sklop čvrstog diska. Pogledajte "Uklanjanje čvrstog diska" na strani 19.
- 4 Uklonite poklopac osnove. Pogledajte "Uklanjanje poklopca osnove" na strani 26.
- 5 Uklonite tastaturu. Pogledajte "Uklanjanje tastature" na strani 22.
- 6 Uklonite bežičnu mini-card karticu. Pogledajte "Uklanjanje bežične kartice" na strani 32.
- 7 Uklonite sklop ekrana. Pogledajte "Uklanjanje sklopa ekrana" na strani 50.
- 8 Uklonite matičnu ploču. Pogledajte "Uklanjanje matične ploče" na strani 44.

Procedura

- 1 Oslobodite kabl porta adaptera za napajanje iz vođica za usmeravanje na osnovi računara.
- 2 Uklonite zavrtnaj koji pričvršćuje port adaptera za napajanje za osnovu.
- 3 Podignite port adaptera za napajanje zajedno sa kablom sa osnove računara.

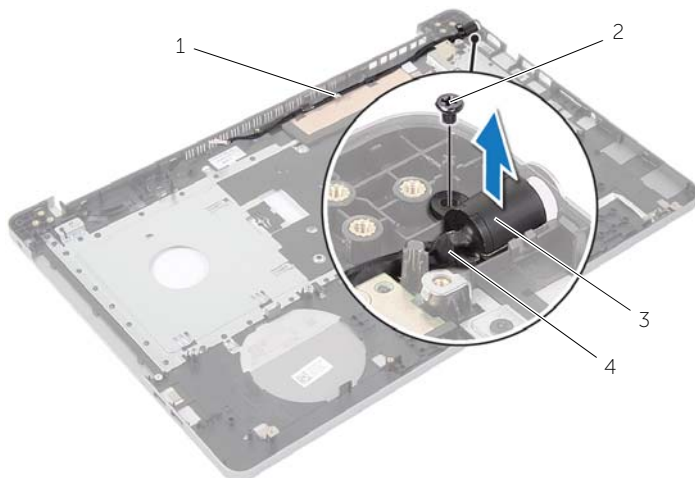

1	vođice za usmeravanje	2	zavrtnaj
3	port adaptera za napajanje	4	kabl porta adaptera za napajanje

Postavljanje porta adaptera za napajanje



UPOZORENJE: Pre rada u unutrašnjosti računara, pročitajte bezbednosne informacije koje ste dobili uz računar i pratite korake navedene u "Pre rada u unutrašnjosti računara" na strani 7. Nakon rada u unutrašnjosti računara, pratite uputstva navedena u delu "Posle rada u unutrašnjosti računara" na strani 9. Dodatne informacije o najboljim bezbednosnim praksama potražite na početnoj stranici za usklađivanje sa propisima na adresi dell.com/regulatory_compliance.

Procedura

- 1 Gurnite priključak adaptera za napajanje u ležište.
- 2 Postavite zavrtnaj koji učvršćuje port adaptera za napajanje za osnovu računara.
- 3 Provucite kabl priključka adaptera za napajanje kroz vođice za usmeravanje na osnovi računara.

Završni koraci

- 1 Postavite sklop ekrana. Pogledajte "Postavljanje sklopa ekrana" na strani 53.
- 2 Postavite matičnu ploču. Pogledajte "Postavljanje matične ploče" na strani 48.
- 3 Postavite bežičnu mini-card karticu. Pogledajte "Postavljanje bežične kartice" na strani 34.
- 4 Postavite tastaturu. Pogledajte "Postavljanje tastature" na strani 25.
- 5 Postavite poklopac osnove. Pogledajte "Postavljanje poklopca osnove" na strani 29.
- 6 Postavite sklop optičke disk jedinice. Pogledajte "Postavljanje optičke disk jedinice" na strani 18.
- 7 Postavite sklop čvrstog diska. Pogledajte "Postavljanje čvrstog diska" na strani 21.
- 8 Postavite bateriju. Pogledajte "Postavljanje baterije" na strani 12.

Uklanjanje oslonca za dlanove



UPOZORENJE: Pre rada u unutrašnjosti računara, pročitajte bezbednosne informacije koje ste dobili uz računar i pratite korake navedene u "Pre rada u unutrašnjosti računara" na strani 7. Nakon rada u unutrašnjosti računara, pratite uputstva navedena u delu "Posle rada u unutrašnjosti računara" na strani 9. Dodatne informacije o najboljim bezbednosnim praksama potražite na početnoj stranici za usklađivanje sa propisima na adresi dell.com/regulatory_compliance.

Pripremi koraci

- 1 Uklonite bateriju. Pogledajte "Uklanjanje baterije" na strani 10.
- 2 Uklonite memorijske module. Pogledajte "Uklanjanje memorijskog(ih) modula" na strani 13
- 3 Pratite uputstva od korak 1 do korak 3 u "Uklanjanje optičke disk jedinice" na strani 16.
- 4 Pratite uputstva od korak 1 do korak 3 u "Uklanjanje čvrstog diska" na strani 19.
- 5 Uklonite tastaturu. Pogledajte "Uklanjanje tastature" na strani 22.
- 6 Uklonite poklopac osnove. Pogledajte "Uklanjanje poklopca osnove" na strani 26
- 7 Uklonite bežičnu karticu. Pogledajte "Uklanjanje bežične kartice" na strani 32.
- 8 Uklonite USB ploču. Pogledajte "Uklanjanje USB ploče" na strani 38.
- 9 Uklonite sklop za hlađenje. Pogledajte "Uklanjanje sklopa za hlađenje" na strani 35.
- 10 Uklonite zvučnike. Pogledajte "Uklanjanje zvučnika" na strani 41.
- 11 Uklonite sklop ekrana. Pogledajte "Uklanjanje sklopa ekrana" na strani 50.
- 12 Uklonite matičnu ploču. Pogledajte "Uklanjanje matične ploče" na strani 44.
- 13 Uklonite port adaptera za napajanje. Pogledajte "Uklanjanje porta adaptera za napajanje" na strani 54.

Procedura

- 1 Pribeležite putanju kabla čvrstog diska i uklonite kabl čvrstog diska iz vođica za usmeravanje duž oslonca za dlanove.
- 2 Odlepите kabl USB ploče sa oslonca za dlanove.

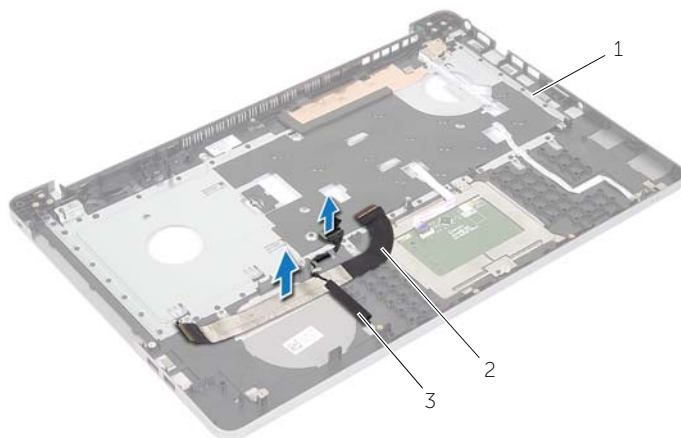

1 oslonac za dlanove

2 kabl USB ploče

3 kabl čvrstog diska



1 oslonac za dlanove

Postavljanje oslonca za dlanove



UPOZORENJE: Pre rada u unutrašnjosti računara, pročitajte bezbednosne informacije koje ste dobili uz računar i pratite korake navedene u "Pre rada u unutrašnjosti računara" na strani 7. Nakon rada u unutrašnjosti računara, pratite uputstva navedena u delu "Posle rada u unutrašnjosti računara" na strani 9. Dodatne informacije o najboljim bezbednosnim praksama potražite na početnoj stranici za usklađivanje sa propisima na adresi dell.com/regulatory_compliance

Procedura

1. Provucite kabl čvrstog diska kroz vođice za usmeravanje na sklopu oslonca za dlanove.
2. Gurnite kabl USB ploče u rezu konektora i pritisnite rezu nadole da biste povezalo kabl USB ploče i sklop oslonca za dlanove.

Završni koraci

1. Postavite port adaptera za napajanje. Pogledajte "Postavljanje porta adaptera za napajanje" na strani 56.
2. Postavite matičnu ploču. Pogledajte "Postavljanje matične ploče" na strani 48.
3. Postavite sklop ekrana. Pogledajte "Postavljanje sklopa ekrana" na strani 53.
4. Postavite zvučnike. Pogledajte "Postavljanje zvučnika" na strani 43.
5. Postavite sklop za hlađenje. Pogledajte "Postavljanje sklopa za hlađenje" na strani 37.
6. Postavite USB ploču. Pogledajte "Postavljanje USB ploče" na strani 40.
7. Postavite sklop bežične minicard kartice. Pogledajte "Postavljanje bežične kartice" na strani 34.
8. Postavite poklopac osnove. Pogledajte "Postavljanje poklopca osnove" na strani 29.
9. Postavite tastaturu. Pogledajte "Postavljanje tastature" na strani 25.
10. Pratite uputstva od korak 3 do korak 5 u "Postavljanje čvrstog diska" na strani 21.
11. Pratite uputstva od korak 4 do korak 6 u "Postavljanje optičke disk jedinice" na strani 18.
12. Postavite memorijske module. Pogledajte "Postavljanje memorijskog(ih) modula" na strani 15.
13. Postavite bateriju. Pogledajte "Postavljanje baterije" na strani 12.

Flešovanje BIOS-a

BIOS-u može biti neophodno flešovanje kada postoji njegova dopuna ili prilikom zamene matične ploče. Da biste flešovali BIOS:

- 1 Uključite računar.
- 2 Idite na dell.com/support.
- 3 Ako imate servisnu oznaku računara, unesite je i kliknite na **Submit** (Pošalji).
Ako nemate servisnu oznaku računara, kliknite na **Detect Service Tag** (Otkrij servisnu oznaku) da biste omogućili automatsko otkrivanje servisne oznake računara.
 **NAPOMENA:** Ako se servisna oznaka ne može otkriti automatski, izaberite proizvod iz kategorije proizvoda.
- 4 Kliknite na **Drivers and Downloads** (Upravljački programi i preuzimanja).
- 5 U padajućem meniju **Operating System** (Operativni sistem), izaberite operativni sistem instaliran na vašem računaru.
- 6 Kliknite na **BIOS**.
- 7 Kliknite na **Download File** (Preuzmite datoteku) da biste preuzeli najnoviju verziju BIOS-a za vaš računar.
- 8 Na sledećoj strani izaberite **Single-file download** (Preuzimanje jedne datoteke) a zatim kliknite na **Continue** (Nastavite).
- 9 Sačuvajte datoteku i kada se preuzimanje završi, pronađite fasciklu u kojoj ste sačuvali datoteku za ažuriranje BIOS-a.
- 10 Dvaput kliknite na ikonu datoteke za ažuriranje BIOS-a i sledite uputstva koja se pojavljuju na ekranu.

Pribavljanje pomoći i kontaktiranje kompanije Dell

Resursi za samostalnu pomoć

Možete dobiti informacije i pomoć u vezi Dell proizvoda i usluga putem sledećih resursa za samostalnu pomoć na mreži:

Informacije za samostalnu pomoć	Opcije za samostalnu pomoć
Pristupanje Windows pomoći	Windows 8.1 — Otvorite dugme za pretragu, u polje za pretragu unesite Pomoć i podrška i pritisnite taster Enter. Windows 7 — Kliknite na Start → Pomoć i podrška .
Informacije o Dell proizvodima i uslugama	Posetite stranu dell.com .
Informacije za rešavanje problema, korisnička uputstva, uputstva za podešavanje, specifikacije proizvoda, blogovi sa tehničkom pomoći, upravljački programi, ažuriranje softvera, itd	Posetite stranu dell.com/support .
Informacije o Microsoft Windows 8.1	Posetite stranu dell.com/windows8 .
Informacije o Microsoft Windows 7	Kliknite na Start → Svi programi → Dell dokumentacija za pomoć .
Saznajite više o vašem operativnom sistemu, podešavanju i korišćenju vašeg računara, pravljenju rezervne kopije podataka, dijagnostici, itd.	Pogledajte <i>Ja i moj Dell</i> na strani dell.com/support/manuals .

Kontaktiranje kompanije Dell

Da biste kompaniju Dell kontaktirali u vezi sa prodajom, tehničkom podrškom ili pitanjima koja se odnose na podršku korisnicima, pogledajte stranu **dell.com/contactdell**.



NAPOMENA: Dostupnost se razlikuje u zavisnosti od zemlje i proizvoda, tako da neke usluge možda neće biti dostupne u vašoj zemlji.



NAPOMENA: Ako nemate aktivnu vezu sa internetom, informacije za kontakt možete pronaći na vašoj fakturi, paking listi, računu ili u katalogu sa Dell proizvodima.